

Модульная система



Модульные основные хвостовики

Совместим с модульной системой VARILOCK



HSK63/100 - Форма A

Серия	Номер для заказа	d	D
334-350	HSK63A.H80.D50MD	27,3/27	50
	HSK100A.H80.D50MD	27,3/27	50
	HSK100A.H90.D63MD	32,3/32	63
	HSK100A.H90.D80MD	32,3/32	80



Хвостовики HSK поставляются вместе со штуцером для подачи СОЖ, который должен быть установлен для того, чтобы обеспечить выталкивание оправки

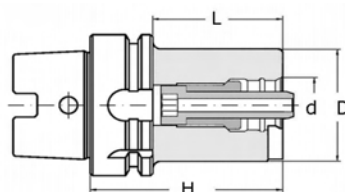

VARILOCK является товарным знаком «SANDVIK AB»
И здесь используется только для идентификации

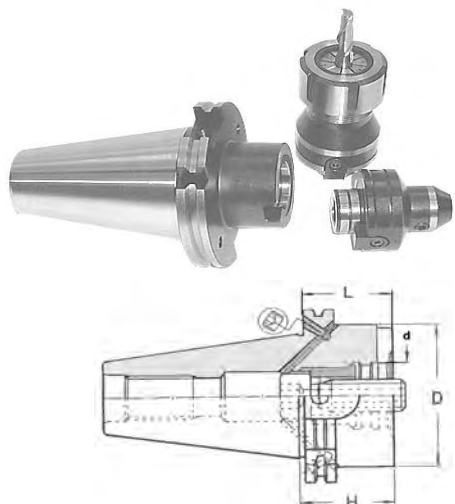

DIN 69871 - SK

40 - 50 хвостовики - Форма AD + B

Серия	Номер для заказа	d	D
334-353	TCB40.H27.D50MD	27,3/27	50
	TCB40.H50.D50MD	27,3/27	50
	TCB40.H27.D63MD	32,3/32	63
	TCB40.H50.D63MD	32,3/32	63
	TCB50.H27.D50MD	27,3/27	50
	TCB50.H50.D50MD	27,3/27	50
	TCB50.H27.D63MD	32,3/32	63
	TCB50.H50.D63MD	32,3/32	63
	TCB50.H27.D80MD	32,3/32	80
	TCB50.H50.D80MD	32,3/32	80

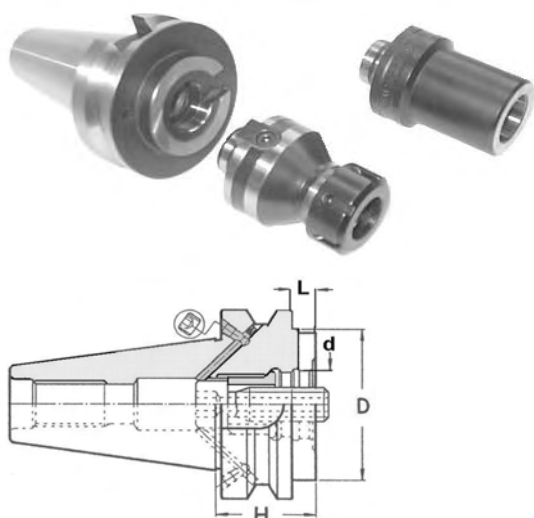

MAS 403 - BT

40 - 50 хвостовики - Форма AD + B

Серия	Номер для заказа	d	D
334-356	BTB40.H27.D50MD	27,3/27	50
	BTB40.H50.D50MD	27,3/27	50
	BTB40.H27.D63MD	32,3/32	63
	BTB40.H50.D63MD	32,3/32	63
	BTB50.H50.D50MD	27,3/27	50
	BTB50.H50.D63MD	32,3/32	63
	BTB50.H50.D80MD	32,3/32	80

5

Модульная система



Удлинитель

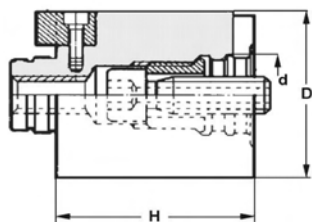

Серия	Номер для заказа	Модульная связь, D
334-360	MD50.H50.MD50	50
	MD50.H100.MD50	50
	MD63.H80.MD63	63
	MD63.H120.MD63	63

Переходник

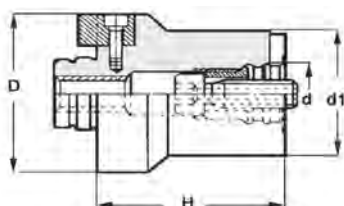

Серия	Номер для заказа	Модульная связь, D	d1
334-364	MD63.H60.MD50	63	50

Адаптер для цанг типа ER

ER цанги
DIN 6499

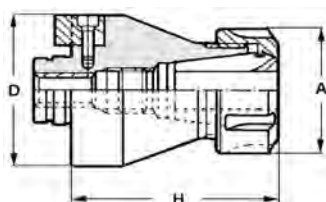

Серия	Номер для заказа	Диапазон зажимаемых диаметров d, мм	Модульная связь, D	А
334-366	MD50.H69.ERC32	2 ÷ 20	50	50 - G32S
	MD50.H80.ERC40	3 ÷ 30	50	63 - G40S
	MD63.H77.ERC32	2 ÷ 20	63	50 - G32S
	MD63.H86.ERC40	3 ÷ 30	63	63 - G40S

Адаптер для инструмента с хвостовиком типа "Weldon"

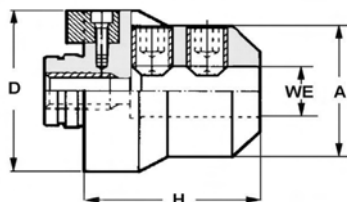

Серия	Номер для заказа	Модульная связь, D	A
334-368	MD50.H50.WE6	50	25
	MD50.H50.WE8	50	28
	MD50.H50.WE10	50	35
	MD50.H60.WE12	50	42
	MD50.H60.WE14	50	44
	MD50.H60.WE16	50	48
	MD50.H60.WE18	50	50
	MD50.H60.WE20	50	52
	MD63.H70.WE10	63	35
	MD63.H70.WE12	63	42
	MD63.H70.WE14	63	44
	MD63.H70.WE16	63	48
	MD63.H70.WE18	63	50
	MD63.H70.WE20	63	52
	MD63.H80.WE25	63	65
	MD63.H80.WE32	63	72

по запросу изготавливаются адаптеры с другими типами крепления инструмента

Запчасти



Рис. 1



Рис. 2

Зажимы и винты установки

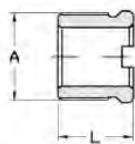
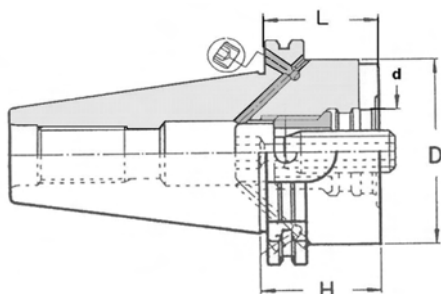
Серия	Номер для заказа	Рис.	EX	A	H
334-369	ANMD 50	1	—	M25 x 1,5 S	—
	VTMD 50	2	10	M16 x 1,5	52,5
	ANMD 63-80	1	—	M30 x 1,5 S	—
	VTMD 63-80	2	14	M20 x 2	65
	VTMD 63-HSK63	2	—	—	—

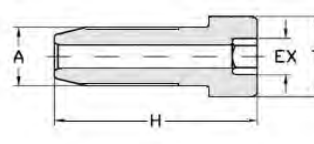
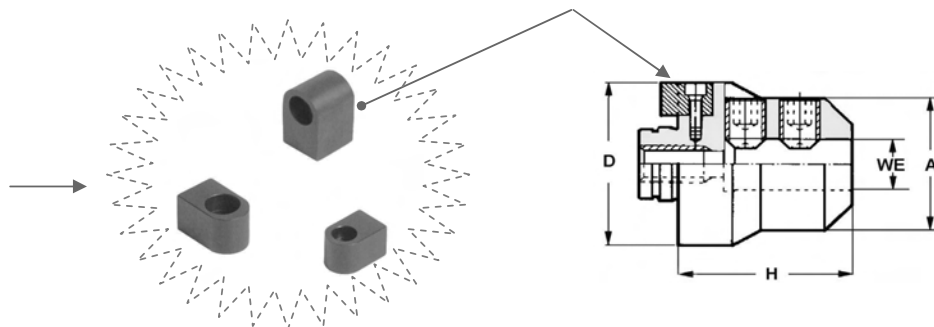
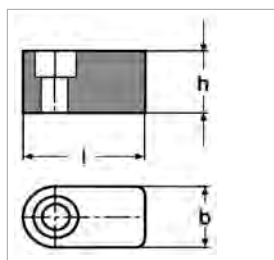

Сухарь

Серия	Номер для заказа	b x h x l
334-373	DKMD50	12 x 10 x 18,2
	DKMD63-80	16 x 13 x 24

Модульная система



Модульные основные хвостовики
HSK63/100



HSK63 / 100 - Форма А хвостовик

HSK63 / 100 - Форма А адаптер

Серия	Номер для заказа	A	L
336-375	HSK63A.H100.HSK63MD	70	74
	HSK63A.H160.HSK63MD	70	134
	HSK100A.H160.HSK100MD	110	131
	HSK100A.H200.HSK100MD	110	171

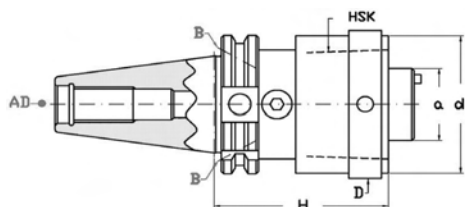

DIN 69871 - SK40 / 50 AD+B хвостовик

HSK63 / 100 - Форма А адаптер

Серия	Номер для заказа	d	D
336-378	TCB40.H75.HSK63MD	63	68
	TCB50.H75.HSK63MD	63	68
	TCB50.H100.HSK100MD	100	110

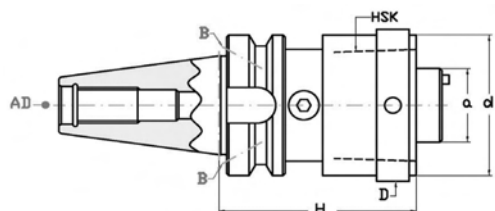

MAS 403 BT40 / 50 AD + B хвостовик

HSK63 - Форма А адаптер

Серия	Номер для заказа	d	D
336-381	BTB40.H90.HSK63MD	63	68
	BTB50.H100.HSK63MD	63	68

HSK адаптеры

стр. 4.3 ÷ 4.20

