



**УНИВЕРСАЛЬНЫЕ  
БЫСТРОЗАЖИМНЫЕ  
ПРИСПОСОБЛЕНИЯ**

**2010/11**

**Ручные быстрозажимные приспособления MIKSAN® предназначены для быстрого и надежного закрепления заготовок на любом металлорежущем оборудовании оснащем стол с Т-образными пазами, в том числе на фрезерных, сверлильных, радиально-сверлильных станках, современных обрабатывающих центрах с ЧПУ и т.д. Эти приспособления также используются на термопластавтоматах.**

**Размеры под Т - паз: 12 - 14 - 16 - 18 - 20 мм.**

**Ширина: 40 мм.**



**MBU 1031**



**MFB 2041**



**MB 1011**

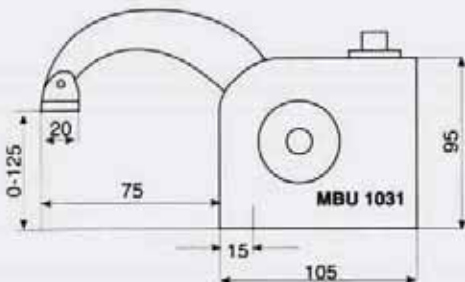

**Вес: 1800 гр.**

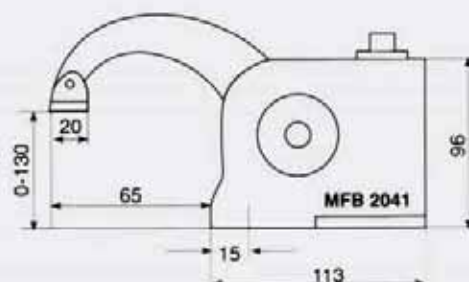

**Вес: 1700 гр.**

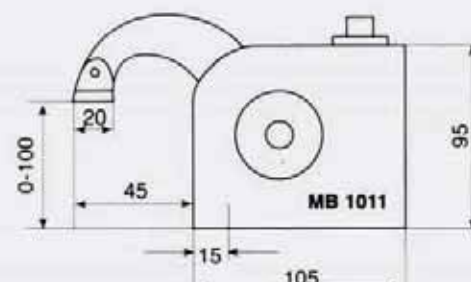

**Вес: 1700 гр.**



**Максимальная высота зажима: 0-555 мм.**

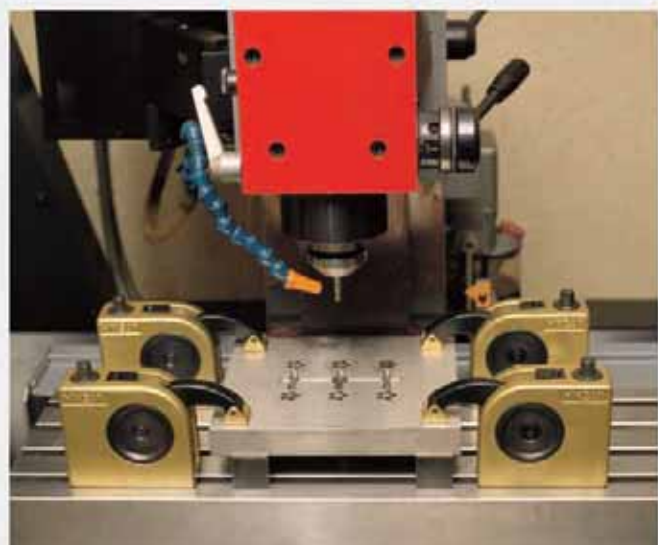

## ПРИЖИМЫ БОКОВЫЕ

Размеры под T - паз: 14 - 16 - 18 - 20 - 22 - 24 мм.  
Ширина: 54 мм. Вес: 2800 гр.

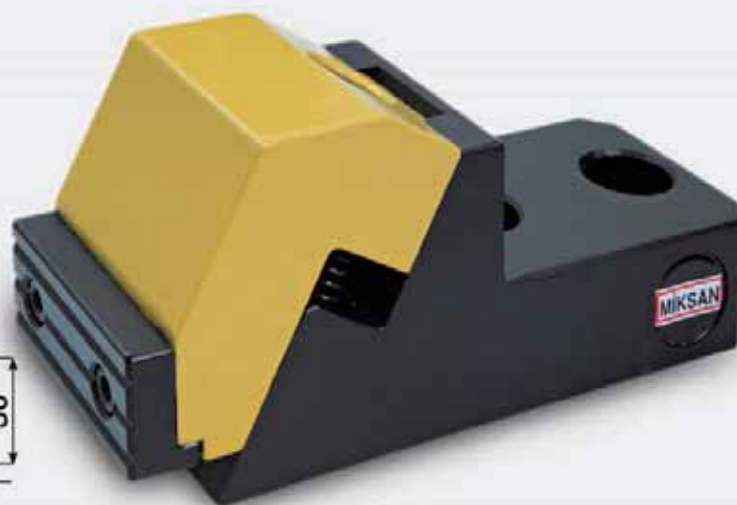
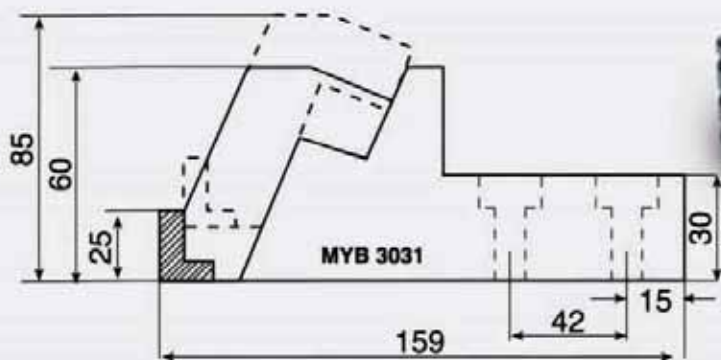

MYB 3031



*Прижимы MYB 3031 MYB 4041 позволяют быстро и надежно закрепить заготовку используя торцовый способ крепления. При этом способе прижимы не мешают производить мехобработку, поскольку находятся вне зоны резания.*

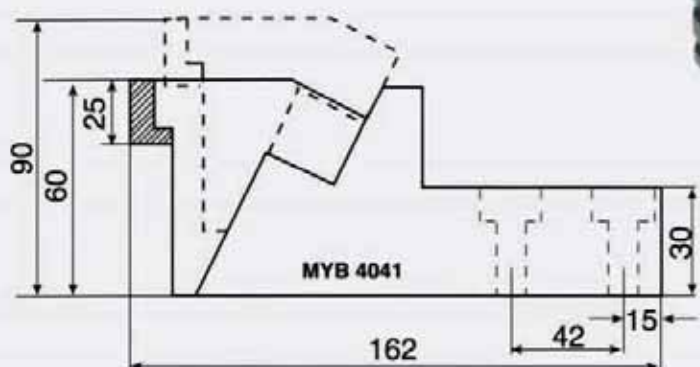

MYB 4041

## ПРИЖИМЫ НИЗКИЕ



МЕР 5011

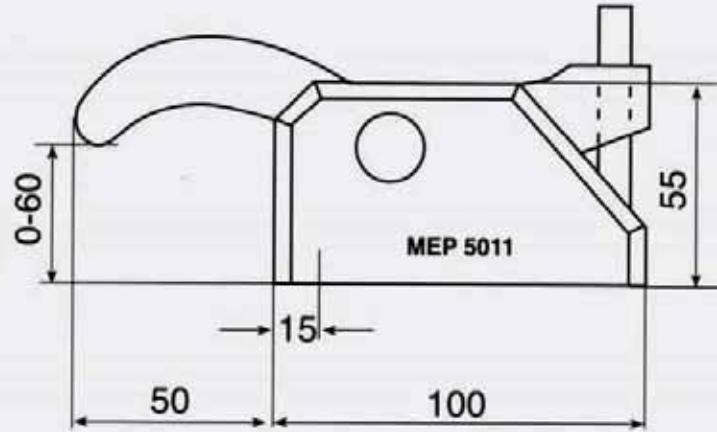

Размеры под T - паз: 16 - 18 - 20 - 22 - 24 мм.  
Ширина: 72 мм. Вес: 2800 гр.



*Прижимы МЕР 5011 могут быть особо полезны, если существует ограничение на максимально допустимую высоту оснастки. Возможно использование совместно с модулями МРК 5022*

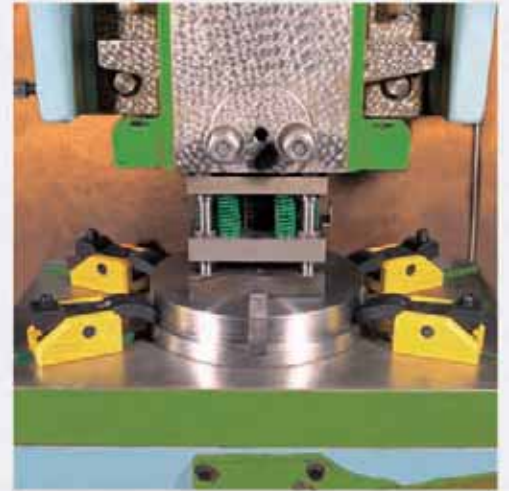

МРК 5022

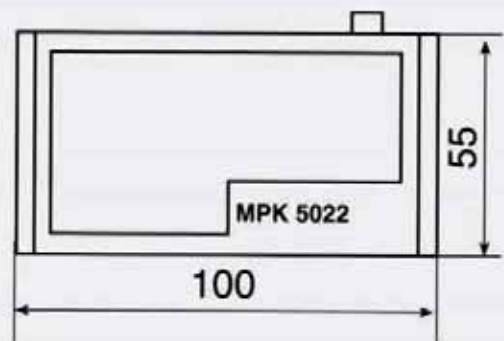

Размеры под T - паз: 18 мм.  
Ширина: 72 мм. Вес: 900 гр.

**Блоки МК 1022 и МК 1021  
для прижимов MBU 1031 и MB 1011**

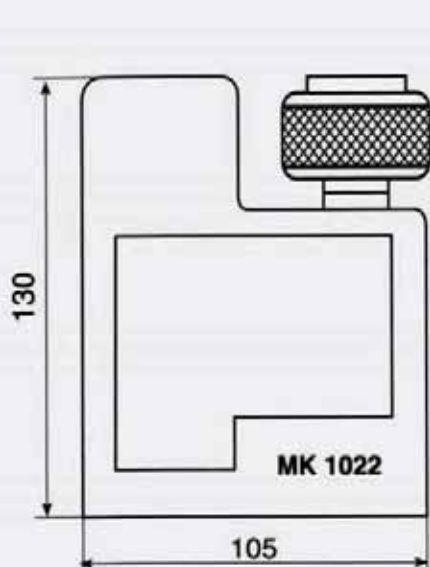

**Размеры под T - паз: 16 мм.  
Ширина: 40 мм. Вес: 1100 гр.**



**МК 1022**

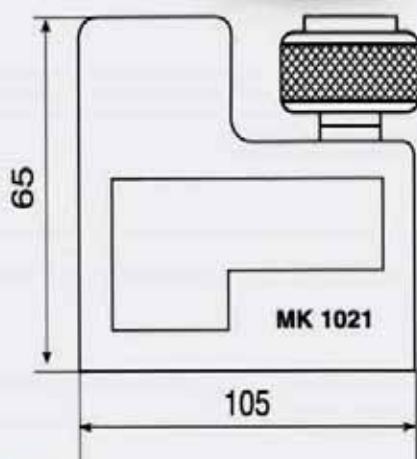

**Размеры под T - паз: 16 мм.  
Ширина: 40 мм. Вес: 800 гр.**



**МК 1021**



**MFK 2042**

**Блок MFK 2042 для  
прижима MFB 2041**

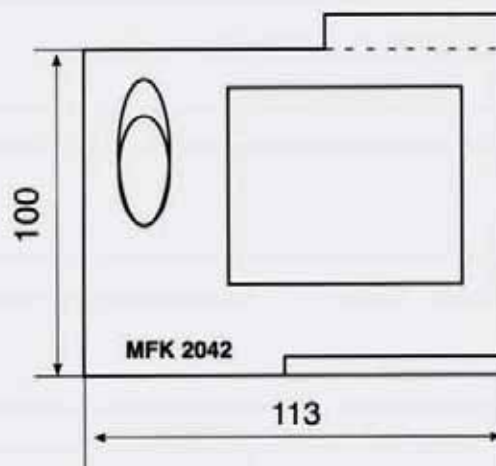

**Ширина: 40 мм. Вес: 800 гр.**

*MP 6012 данные прижимы устанавливаются тремя различными способами*



**MP 6012**



**Вариант 1**

**Вариант 2**

**Вариант 3**

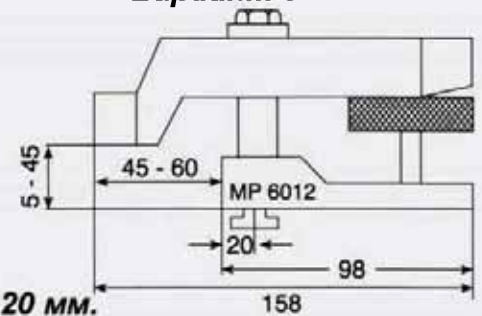
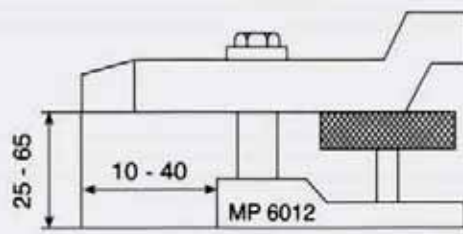
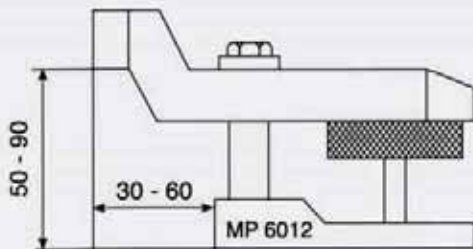

**Размеры под T - паз: 14 - 16 - 18 - 20 мм.  
Ширина: 58 мм. Вес: 2500 гр.**



**MY 6021**

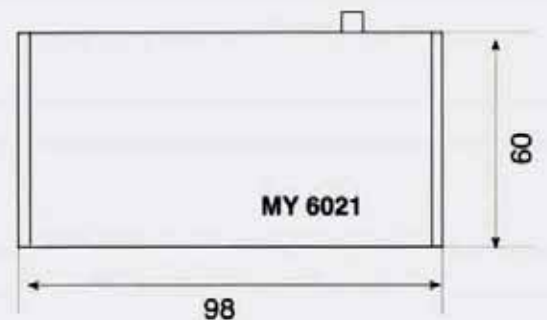

**Ширина: 58 мм. Вес: 600 гр.**